



MUNICÍPIO DE  
**TAUÁ**

Estado do Ceará  
Prefeitura Municipal de Tauá  
Setor de Licitações



# PROPOSTA(S)

# DE PREÇOS

# INICIAL(AIS)



MUNICÍPIO DE  
**TAUÁ**

Estado do Ceará  
Prefeitura Municipal de Tauá  
Setor de Licitações



# Item 01

## Ficha Técnica do licitante: Licitante

1

**Edital 28.04.001/2023-SPS REGISTRO DE PREÇOS PARA AQUISIÇÃO DE VEÍCULOS ZERO QUILÔMETRO, DE ACORDO COM EMENDA PARLAMENTARPROPOSTA CADASTRADA NO SISTEMA DE GESTÃO DE TRANSFERÊNCIAS VOLUNTÁRIAS SGTV SOB O N 55901231330202002, ATRAVÉS DO FUNDO MUNICIPAL DE ASSISTÊNCIA SOCIAL DA SECRETARIA DE PROTEÇÃO SOCIAL, CIDADANIA E DIREITOS HUMANOS DO MUNICÍPIO DE TAUÁCE do Órgão Promotor Tauá/CE**

### Unidade Compradora

Razão Social:

CNPJ / CPF

Telefone

E-mail

Marca MERCEDES BENZ

Especificação do Produto REGISTRO DE PREÇOS PARA AQUISIÇÃO DE VEÍCULOS ZERO QUILÔMETRO, DE ACORDO COM EMENDA

Data PARLAMENTARPROPOSTA CADASTRADA NO SISTEMA DE

Prazo de validade da proposta GESTÃO DE TRANSFERÊNCIAS VOLUNTÁRIAS SGTV SOB O N

Valor da Proposta 55901231330202002, ATRAVÉS DO FUNDO MUNICIPAL DE ASSISTÊNCIA SOCIAL DA SECRETARIA DE PROTEÇÃO SOCIAL, CIDADANIA E DIREITOS HUMANOS DO MUNICÍPIO DE TAUÁCE

Impostos

ICMS 16/05/2023

IPI 60 dias

Informações Adicionais R\$ 490.000,00

Impostos

### Informações sobre preços e marcas

Produto	Descrição	Qtd.	Unidade	Tipo	Valor Inicial	Valor Final	Marca
VEÍCULO TIPO MICRO-ÔNIBUS COM ACESSIBILIDADE: Veículo tipo MICRO-ÔNIBUS com acessibilidade(zero quilômetro), capacidade mínima para 13 lugares (além do motorista e auxiliar) sendo pelo menos 1 reversível para	VEÍCULO TIPO MICRO-ÔNIBUS COM ACESSIBILIDADE: Veículo tipo MICRO-ÔNIBUS com acessibilidade(zero quilômetro), capacidade mínima para 13 lugares (além do motorista e auxiliar) sendo pelo menos 1 reversível para	2,00	Unidade	Unitário	490.000,000000	490.000,000000	MERCEDES BENZ

cadeirante, com adaptação de elevador (capacidade de carga mínima de 250kg) ou rampa para acesso do cadeirante com sistema elétrico e/ou hidráulico, motorização mínima 1.6, direção hidráulica ou elétrica, vidros elétricos pelo menos nos vidros dianteiros, travas elétricas nas portas, jogo de tapetes de borracha (na cabine), com protetor de cárter de fábrica (original), direção assistida eletricamente ou hidráulicamente ou elétrica-hidráulica, cor branca com padronização visual com identificação do Ministério da Cidadania, combustível diesel ou superior, ar condicionado de fábrica, equipado com todos os acessórios exigidos pelo CONTRAN, documentação (emplacamento/licenciamento) em nome do ente federado, garantia de fábrica de no mínimo 12 (doze) meses, incluindo as revisões obrigatórias durante o período da garantia e assistência técnica. Regularizado, licenciado, e emplacado com placa Mercosul oficial e adesivado (identidade visual) com logomarca do órgão e município.



**Valor Total do Lance Inicial**

R\$ 490.000,00

**Valor Total do Lance Final**

R\$ 490.000,00

**Especificação dos documentos anexados**

No.

Descrição do documento

1

SEM TIMBRETAUÁ.zip

↓ DOWNLOAD

2

LO 916 - 48 E6 (1).pdf

↓ DOWNLOAD

**Declaração de atendimento às condições do Edital**

**Declaramos, para todos os fins de direito, que cumprimos plenamente os requisitos da habilitação e que nossa proposta está em conformidade com as exigências de instrumentos convocatórios.**

**Declaração de condição de ME-EPP**

Fortaleza, 16 de maio 2023



A Prefeitura Municipal de TAUÁ  
PREGÃO ELETRÔNICO Nº 28.04.001 / 2023

**OBJETO:** REGISTRO DE PREÇO PARA AQUISIÇÃO DE VEICULOS OK, DE ACORDO COM EMENDA PARLAMENTAR, PROPOSTA CADASTRADANO SISTEMA DE GESTÃO DE TRANSFERÊNCIAS VOLUNTÁRIAS – SGTV SOB Nº 55901231330202002, ATRAVÉS DO FUNDO MUNICIPAL DE ASSISTÊNCIA SOCIAL DA SECRETARIA DE PROTEÇÃO SOCIAL, CIDADANIA E DIREITOS HUMANOS DO MUNICIPIO DE TAUÁ/CE, DE ACORDO COM AS ESPECIFICAÇÕES E QUANTITATIVOS PREVISTOS NO ANEXO I – TERMOS DE REFERÊNCIAS

### PROPOSTA DE PREÇO

Item	Especificação	und	qtd	Marca/Modelo	Vlr.Unitario	Valor Total
01	VEICULO TIPO MICROÔNIBUS COM ACESSIBILIDADE OKM CAPACIDADE MINIMA PARA 13 LUGARES ( ALÉM DO MOTORISTA E AUXILIAR ) SENDO PELO MENOS 1 REVERSIVEL PARA CADEIRANTE, COM ADAPTAÇÃO DE ELEVADOR ( CAPACIDADE DE CARGA MINIMA DE 250KG ) OU RAMPA PARA ACESSO A CADEIRANTE COM SISTEMA ELÉTRICO E/OU HIDRÁULICO, MOTORIZAÇÃO MINIMA 1.6, DIREÇÃO HIDRÁULICA OU ELÉTRICA, VIDROS ELÉTRICOS PELO MENOS NOS VIDROS DIANTEIROS, TRAVAS ELÉTRICAS NAS PORTAS, JOGO DE TAPETE DE BORRACHA NA CABINE, PROTETOR DE CARTER DE FÁBRICA ORIGINAL, DIREÇÃO ASSISTIDA ELETRICAMENTE OU HIDRÁULICAMENTE OU ELETRO HIDRÁULICA, COR BRANCA COM PADRONIZAÇÃO VISUAL.COM IDENTIFICAÇÃO DO MINISTÉRIO DA CIDADANIA, COMBUSTIVEL DIESEL OU SUPERIOR, AR CONDICIONADO DE FÁBRICA, EQUIPADO COM TODOS OS ACESSÓRIOS EXIGIDOS PELO CONTRA, DOCUMENTAÇÃO ( EMPLACAMENTO / LICENCIAMENTO ) EM NOME DO ENTE FEDERADO. GARANTIA DE FÁBRICA DE 12 MESES, INCLUINDO AS REVISÕES OBRIGATÓRIAS DURANTE O PERIODO DE GARANTIA E ASSISTÊNCIA TÉCNICA. REGULARIZADO, LICENCIADO E EMPLACADO COM PLACA MERCOSUL OFICIAL E ADESIVADO ( IDENTIFICAÇÃO VISUAL ) COM LOGOMARCA DO ÓRGÃO E MUNICIPIO.	hum	02	MB /SPRINTER 416	R\$ 490.000,00	R\$ 980.000,00

#### CONDIÇÕES GERAIS

Valor da proposta – R\$ 980.000,00 ( Novecentos e oitenta mil reais )

Validade da proposta – 60 dias conforme edital

Prazo de entrega –conforme edital

Garantia – 12 meses

Declaramos que nos valores apresentados acima, estão inclusos todos os tributos, encargos trabalhistas, previdenciários, fiscais e comerciais, taxas, fretes, seguros, deslocamentos de pessoal, custos, demais despesas que possam incidir sobre o fornecimento licitado, inclusive a margem de lucro.

Assim como que cumprimos plenamente os requisitos de habilitação e que nossa Proposta está em conformidade com

as exigências do instrumento convocatório.

Assim como declaramos, sob as sanções administrativas cabíveis, inclusive as criminais e sob as penas da lei, que toda documentação anexada ao sistema são autênticas.

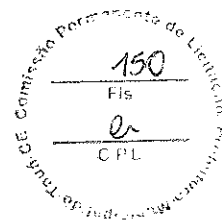

# LO 916/48 Euro 6

4x2 piso alto para uso urbano, escolar, fretamento e rodoviário

## Dados Básicos

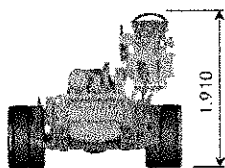

Círculo de Viragem:

- Entre paredes  $\varnothing$  17,42m
- Entre guias  $\varnothing$  15,95m

Todas as dimensões em milímetros, exceto o círculo de viragem (em metros)

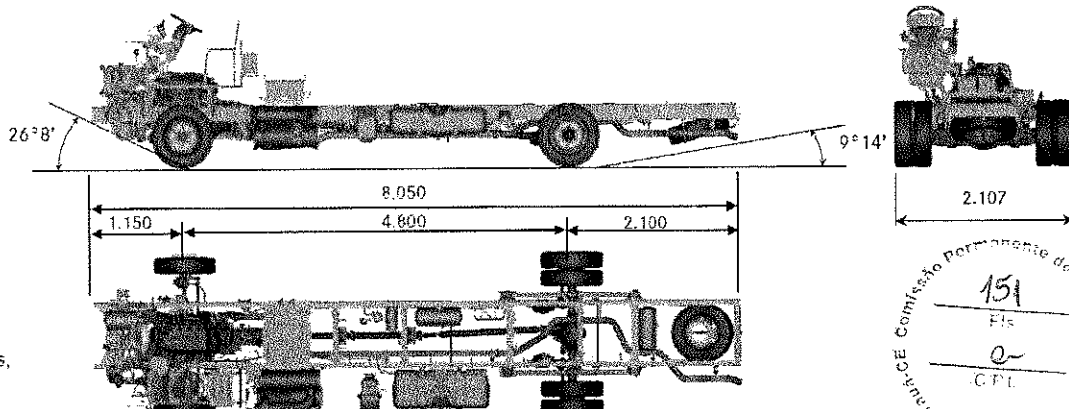

### Carroceria

Comprimento encarroçado [m]	até 9,2
Capacidade de passageiros	até 40
Quantidade de assentos	até 24 (urbano) ::: até 32 (fretamento e rodoviário) 1 porta

### Pesos

Eixo	Dianteiro	Traseiro	Total
Cargas máximas por eixo [kg]	3.200	6.200	9.400

## Trem de força

### Motor

Modelo	MB OM 924 LA (Proconve P-8 / Euro 6)
Cilindros e arranjo	4 cilindros, vertical em linha, turbocooler
Volume [L]	4,8
Sist. Pós-tratamento	Redução Catalítica Seletiva de MP e NOx (DOC + DPF + SCR)
Potência máxima	163 cv (120 kW) a 2.200 rpm
Torque máximo	610 (62,2 mkgf) @ 1200 - 1600 rpm
Unidades injetoras	Individuais com injeção direta
Polia Adicional AC	Não

### Transmissão

Manual EATON ESBO 6206 de 6 marchas	$i = 6,195 / 3,391 / 2,079 / 1,333 / 1,000 / 0,775$ marcha-ré = 5,690
Acionamento	Por meio de alavanca, com cabo de trambulação

### Eixos

Dianteiro	MB VL 2/29 D-3,2
Traseiro	MB R 325 -6,4 /S 17,5
Redução	$i = 4,3:1$ (43:10)

### Desempenho

Velocidade máxima	110 km/h
-------------------	----------

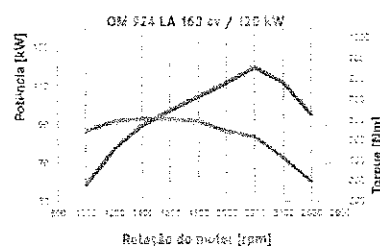
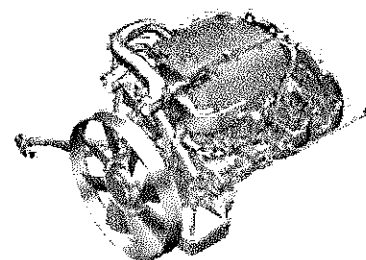

Mercedes-Benz

Referência em Ônibus



## Chassis

### Suspensão

Dianteira	Feixe de molas parabólicas
Traseira	Feixe de molas parabólicas
Amortecedores	Sim
Barra estabilizadora	Sim
Controle Eletrônico de Estabilidade (ESP)	Sim

### Freios

Freios de serviço	Tambor
Regulador automático de lonas de freio	Sim

### Freios auxiliares

Freio-motor	Sim
Freio Top Brake	Sim
Freio de parada	Sim
ABS - Antitravamento das rodas	Sim
ASR - Sistema antipatinção	Opcional

### Volumes

Tanque de combustível [L]	150
Tanque de Arla 32 [L]	25

### Rodas e pneus

Roda	Aço, 6.00 x 17.5, com cobertura da porca de roda dianteira
Pneus	215/75R17.5

### Sistema Elétrico

Alternador	1x 28 V / 150 A
Bateria livre de manutenção	2x 12 V / 100 Ah
Chave geral	Sim

### Telemetria

Preparação gateway Fleet Management System (FMS)	Sim, versão 4.0
--	-----------------

## Posto de Condução

### Computador de bordo

Dados da viagem	Distância, velocidade média, meta de consumo, consumo e tempo de viagem e tempo de viagem
Leitura direta	Velocidade, rpm do motor, níveis de combustível e ARLA, pressão dos sistemas de freio, indicação de marcha no painel
Programáveis na tela digital	Meta de consumo, Eco Drive Feed Back EDF 1.0
Luzes de advertência	Sim, em combinação com as mensagens
Desligamento automático do motor	Sim, programável

### Tacógrafo

Tipo	Digital, com bobina de papel
Sistema de direção	
Coluna de direção	Não
Volante	Multifuncional de 4 raios, com teclas

## Principais Opcionais

### Opcionais

Baterias de 2x12 V / 135 Ah (livre de manutenção)
Alternador de 80 A
Podest avançado
MB Fleet Bus (sistema de telemetria)
Roda reserva + Caixa de ferramentas
Tanque de Arla 12 Litros
Dynamic Torque - Acelerador inteligente
Controle de Tração (ASR)
Assistente de partida em rampa

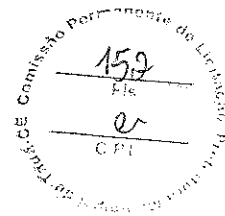

Novembro 2022

mercedesbenzônibus | mercedeshezônibus | www.busclub.com.br | CRC: 0800 970 9090 | www.mercedes-benz.com.br

Os dados apresentados podem variar de acordo com a configuração do veículo. Para propósitos de comparação e especificações, consultar o Manual de Implementação disponível em [www.busbrazil.com.br](http://www.busbrazil.com.br). Todos os preços citados neste folheto podem não estar imediatamente disponíveis para montagem. Procure um Concessionário Mercedes-Benz e consulte a disponibilidade das múltiplas configurações e opcionais oferecidos. O desajuste total é calculado considerando o preço instável e deve ser considerado o limite de variação permitido. No interesse do cliente, Mercedes-Benz reserva o direito de alterar as especificações e os detalhes dos produtos sem prévio aviso. A qualidade do meio ambiente é respeitada pela tecnologia dos produtos Mercedes-Benz. Para mais informações, Ligue 0800 970 9090 ou acesse [www.mercedes-benz.com.br](http://www.mercedes-benz.com.br) ou busclub.com.br. Mercedes-Benz, marca do grupo Daimler Truck.

Seja gentil. Seja o trânsito seguro.





## Ficha Técnica do licitante: Licitante

2

**Edital 28.04.001/2023-SPS REGISTRO DE PREÇOS PARA AQUISIÇÃO DE VEÍCULOS ZERO QUILOMETRO, DE ACORDO COM EMENDA PARLAMENTARPROPOSTA CADASTRADA NO SISTEMA DE GESTÃO DE TRANSFERÊNCIAS VOLUNTÁRIAS SGTV SOB O N 55901231330202002, ATRAVÉS DO FUNDO MUNICIPAL DE ASSISTÊNCIA SOCIAL DA SECRETARIA DE PROTEÇÃO SOCIAL, CIDADANIA E DIREITOS HUMANOS DO MUNICÍPIO DE TAUÁCE do Órgão Promotor Tauá/CE**

**Unidade Compradora**

Razão Social:

CNPJ / CPF

Telefone

E-mail

Marca chevrolet

Especificação do Produto REGISTRO DE PREÇOS PARA AQUISIÇÃO DE VEÍCULOS ZERO QUILOMETRO, DE ACORDO COM EMENDA

Data PARLAMENTARPROPOSTA CADASTRADA NO SISTEMA DE

Prazo de validade da proposta GESTÃO DE TRANSFERÊNCIAS VOLUNTÁRIAS SGTV SOB O N

Valor da Proposta 55901231330202002, ATRAVÉS DO FUNDO MUNICIPAL DE

Impostos ASSISTÊNCIA SOCIAL DA SECRETARIA DE PROTEÇÃO SOCIAL,

ICMS 16/05/2023

IPI 60 dias

Informações Adicionais R\$ 1.315.800,00

Impostos

**Informações sobre preços e marcas**

Produto	Descrição	Qtd.	Unidade	Tipo	Valor Inicial	Valor Final	Marca
VEÍCULO TIPO MICRO-ÔNIBUS COM ACESSIBILIDADE: Veículo tipo MICRO-ÔNIBUS com acessibilidade(zero quilômetro), capacidade mínima para 13 lugares (além do motorista e auxiliar) sendo pelo menos 1 reversível para	VEÍCULO TIPO MICRO-ÔNIBUS COM ACESSIBILIDADE: Veículo tipo MICRO-ÔNIBUS com acessibilidade(zero quilômetro), capacidade mínima para 13 lugares (além do motorista e auxiliar) sendo pelo menos 1 reversível para	2,00	Unidade	Unitário	1.315.800,000000	1.315.800,000000	chevrolet

cadeirante, com adaptação de elevador (capacidade de carga mínima de 250kg) ou rampa para acesso do cadeirante com sistema elétrico e/ou hidráulico, motorização mínima 1.6, direção hidráulica ou elétrica, vidros elétricos pelo menos nos vidros dianteiros, travas elétricas nas portas, jogo de tapetes de borracha (na cabine), com protetor de cárter de fábrica (original), direção assistida eletricamente ou hidráulicamente ou elétrica-hidráulica, cor branca com padronização visual com identificação do Ministério da Cidadania, combustível diesel ou superior, ar condicionado de fábrica, equipado com todos os acessórios exigidos pelo CONTRAN, documentação (emplacamento/licenciamento) em nome do ente federado, garantia de fábrica de no mínimo 12 (doze) meses, incluindo as revisões obrigatórias durante o período da garantia e assistência técnica. Regularizado, licenciado, e emplacado com placa Mercosul oficial e adesivado (identidade visual) com logomarca do órgão e município.



<b>Valor Total do Lance Inicial</b>	R\$ 1.315.800,00	<b>Valor Total do Lance Final</b>
	R\$ 1.315.800,00	

### Especificação dos documentos anexados

No.	Descrição do documento
1	Proposta.zip

[Download](#)

### Declaracao de atendimento às condições do Edital

**Declaramos, para todos os fins de direito, que cumprimos plenamente os requisitos da habilitação e que nossa proposta está em conformidade com as exigências de instrumentos convocatórios.**

### Declaração de condição de ME-EPP

**Declaramos que estamos sob o Regime de Tributação de Microempresa e Empresa de Pequeno Porte.**

Aparecida de Goiânia, 17 de maio de 2023.

PREFEITURA MUNICIPAL DE TAUÁ – CE  
PREGÃO ELETRÔNICO Nº 28.04.001/2023-SPS

Prezados Senhores,

A empresa **Premier Comércio e Serviços Ltda**, inscrita no CNPJ sob o Nº. 47.656.936/0001-39, inscrição Estadual Nº. 10.960.484-9, inscrição Municipal Nº. 3110097205, com sede na Av. Barão do Rio Branco, Qd. 27 Lt. 19, Bairro Jardim Luz, Aparecida de Goiânia – GO, CEP 74.915-025, através de seu bastante procurador, o Sr. Rodrigo de Oliveira Moraes Filho, brasileiro, solteiro, Executivo de Vendas a Governo, portador do RG Nº. 5463671 SSP-GO, inscrito no CPF Nº. 041.108.351-19, residente e domiciliado na capital do estado de Goiás, vêm por meio desta apresentar e submeter à apreciação de vossas senhorias a proposta de preço para o fornecimento de veículo, ZERO km, conforme especificações abaixo:

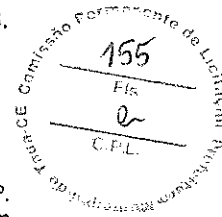

ITEM	ESPECIFICAÇÕES	QUANT	VL. UNITÁRIO	VALOR TOTAL
01	<b>MARCA: CHEVROLET</b> <b>MODELO: SPIN LS 1.8 COM ACESSIBILIDADE.</b> Veículo acessibilidade (zero quilometro); capacidade para lugares sendo 1 reversível para cadeirantes, com adaptação de elevador ou rampa para acesso do cadeirante com sistema létrico ou hidráulico, motorização 1.8, direção elétrica, vidros elétricos, travas elétricas, jogos de tapete de borracha, com protetor de carter de fábrica, cor branca com padronização visual com identificação o ministério da cidadania, bi combustível, ar condicionado de fábrica, equipados com todos os acessórios exigidos pelo contran, documentação (emplacamento e licenciamento) em nome do ente federado, garantia de 12 meses. Regularizado, licenciado, e emplacado com placa-mercosul oficial e adesivado (identidade visual) com logomarca do órgão do município.	01	R\$ 267.600,00	R\$ 267.600,00
<b>VALOR TOTAL</b> (duzentos e sessenta e sete mil e seiscentos reais)				<b>R\$ 267.600,00</b>

**Validade da Proposta:** até 60 (sessenta) dias.

**Prazo de Entrega:** em até 60 (sessenta) dias.

**Local de Entrega:** Conforme estabelecido pelo órgão comprador.

**GARANTIA:** Conforme estabelecido pelo edital.

Responsável pela assinatura do contrato será o Sr. Rodrigo de Oliveira Moraes Filho, brasileiro, solteiro, Executivo de Vendas a Governo, portador do RG Nº. 5463671 SSP-GO, inscrito no CPF Nº. 041.108.351-19, residente e domiciliado na capital do estado de Goiás

**DADOS BANCÁRIOS**  
Premier Comércio e Serviços Ltda  
CNPJ: 47.656.936/0001-39  
Banco: 756 – SICOOB  
Agência: 3064  
Conta corrente: 29461-6

**PREMIER COMERCIO E SERVICOS LTDA**  
CNPJ: 47.656.936/0001-39  
Rodrigo de Oliveira Moraes Filho  
041.108.351-19

**Endereço:**  
Av. Barão do Rio Branco, Qd. 27 Lt. 19 Sala 102  
Jardim Luz, Aparecida de Goiânia (GO)  
CEP 74.915-025

**Fone:**  
(62) 4103-4102

Aparecida de Goiânia, 17 de maio de 2023.

**PREFEITURA MUNICIPAL DE TAUÁ – CE**  
**PREGÃO ELETRÔNICO Nº 28.04.001/2023-SPS**

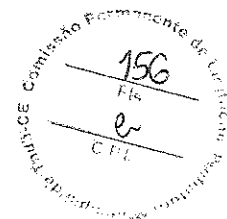

**DECLARAÇÃO DE ENQUADRAMENTO ME/EPP**

A PREMIER COMERCIO E SERVIÇOS LTDA, por intermédio de seu representante legal procurador, que abaixo subscreve, interessada em participar do **PREGÃO ELETRÔNICO Nº 28.04.001/2023-SPS**, promovido pela **PREFEITURA MUNICIPAL DE TAUÁ – CE**,

**DECLARA**, para todos os fins de direito, especificamente para participação de licitação na modalidade de Pregão, que estou (amos) sob o regime de ME/EPP, para efeito do disposto na LC 123/2006.

PREMIER COMERCIO E SERVIÇOS LTDA. AV. BARÃO DO RIO BRANCO S/N QD. 027 LT. 19 - JARDIM LUZ - APARECIDA DE GOIÂNIA - GO, CEP: 74.915-025 CNPJ: 47.656.936/0001-39, Data de abertura: 22/08/2022, Inscrição Estadual: 10.960.484-9, Inscrição Municipal: 3110097205.

**Procurador:** Rodrigo de Oliveira Morais Filho, brasileiro, solteiro, Executivo de Vendas a Governo, portador do RG Nº. 5463671 SSP-GO, inscrito no CPF Nº. 041.108.351-19, residente e domiciliado na capital do estado de Goiás. Estando este autorizado a negociar como representante no pregão referido.

Atenciosamente,

PREMIER COMERCIO E SERVICOS LTDA  
CNPJ: 47.656.936/0001-39

**Endereço:**  
Av. Barão do Rio Branco, Qd. 27 Lt. 19 Sala 102  
Jardim Luz, Aparecida de Goiânia (GO)  
CEP 74.915-025

**Fone:**  
(62) 4103-4102

Aparecida de Goiânia, 17 de maio de 2023.

**PREFEITURA MUNICIPAL DE TAUÁ – CE**  
**PREGÃO ELETRÔNICO Nº 28.04.001/2023-SPS**



**DECLARAÇÃO DE IDONEIDADE**

A PREMIER COMERCIO E SERVIÇOS LTDA, por intermédio de seu representante legal procurador, que abaixo subscreve, interessada em participar do **PREGÃO ELETRÔNICO Nº 28.04.001/2023-SPS**, promovido pela **PREFEITURA MUNICIPAL DE TAUÁ – CE**,

**DECLARA**, que não fomos declarados inidôneos para licitar ou contratar com o Poder Público, em qualquer de suas esferas.

PREMIER COMERCIO E SERVIÇOS LTDA. AV. BARÃO DO RIO BRANCO S/N QD. 027 LT. 19 - JARDIM LUZ - APARECIDA DE GOIÂNIA - GO, CEP: 74.915-025 CNPJ: 47.656.936/0001-39, Data de abertura: 22/08/2022, Inscrição Estadual: 10.960.484-9, Inscrição Municipal: 3110097205

**Procurador:** Rodrigo de Oliveira Morais Filho, brasileiro, solteiro, Executivo de Vendas a Governo, portador do RG Nº. 5463671 SSP-GO, inscrito no CPF Nº. 041.108.351-19, residente e domiciliado na capital do estado de Goiás. Estando este autorizado a negociar como representante no pregão referido.

Atenciosamente,

PREMIER COMERCIO E SERVICOS LTDA  
CNPJ: 47.656.936/0001-39

 **Endereço:**  
Av. Barão do Rio Branco, Qd. 27 Lt. 19 Sala 102  
Jardim Luz, Aparecida de Goiânia (GO)  
CEP 74.915-025

 **Fone:**  
(62) 4103-4102

Aparecida de Goiânia, 17 de maio de 2023.

**PREFEITURA MUNICIPAL DE TAUÁ – CE**  
**PREGÃO ELETRÔNICO Nº 28.04.001/2023-SPS**



**DECLARAÇÃO DE INEXISTÊNCIA DE FATOS IMPEDITIVOS**

A PREMIER COMERCIO E SERVIÇOS LTDA, por intermédio de seu representante legal procurador, que abaixo subscreve, interessada em participar do **PREGÃO ELETRÔNICO Nº 28.04.001/2023-SPS**, promovido pela **PREFEITURA MUNICIPAL DE TAUÁ – CE**,

**DECLARA**, sob as penas da Lei, que até a presente data inexistem fatos impeditivos para sua habilitação no presente processo e que está ciente da obrigatoriedade de declarar ocorrências posteriores.

PREMIER COMERCIO E SERVIÇOS LTDA. AV. BARÃO DO RIO BRANCO S/N  
QD. 027 LT. 19 - JARDIM LUZ - APARECIDA DE GOIÂNIA - GO, CEP: 74.915-025  
CNPJ: 47.656.936/0001-39, Data de abertura: 22/08/2022, Inscrição Estadual: 10.960.484-9, Inscrição Municipal: 3110097205

**Procurador:** Rodrigo de Oliveira Morais Filho, brasileiro, solteiro, Executivo de Vendas a Governo, portador do RG Nº. 5463671 SSP-GO, inscrito no CPF Nº. 041.108.351-19, residente e domiciliado na capital do estado de Goiás. Estando este autorizado a negociar como representante no pregão referido.

Atenciosamente,

---

PREMIER COMERCIO E SERVICOS LTDA  
CNPJ: 47.656.936/0001-39

 **Endereço:**  
Av. Barão do Rio Branco, Qd. 27 Lt. 19 Sala 102  
Jardim Luz, Aparecida de Goiânia (GO)  
CEP 74.915-025

 **Fone:**  
(62) 4103-4102

Aparecida de Goiânia, 17 de maio de 2023.

**PREFEITURA MUNICIPAL DE TAUÁ – CE**  
**PREGÃO ELETRÔNICO Nº 28.04.001/2023-SPS**

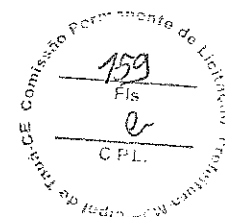

**DECLARAÇÃO DE OPTANTE PELO SIMPLES NACIONAL**

A PREMIER COMERCIO E SERVIÇOS LTDA, por intermédio de seu representante legal procurador, que abaixo subscreve, interessada em participar do **PREGÃO ELETRÔNICO Nº 28.04.001/2023-SPS**, promovido pela **PREFEITURA MUNICIPAL DE TAUÁ – CE**,

DECLARA para os devidos fins, sob as penas da Lei, que é optante do “SIMPLES NACIONAL

PREMIER COMERCIO E SERVIÇOS LTDA. AV. BARÃO DO RIO BRANCO S/N  
QD. 027 LT. 19 - JARDIM LUZ - APARECIDA DE GOIÂNIA - GO, CEP: 74.915-025  
CNPJ: 47.656.936/0001-39, Data de abertura: 22/08/2022, Inscrição Estadual: 10.960.484-9, Inscrição Municipal: 3110097205

**Procurador:** Rodrigo de Oliveira Morais Filho, brasileiro, solteiro, Executivo de Vendas à Governo, portador do RG Nº. 5463671 SSP-GO, inscrito no CPF Nº. 041.108.351-19, residente e domiciliado na capital do estado de Goiás. Estando este autorizado a negociar como representante no pregão referido.

Atenciosamente,

---

PREMIER COMERCIO E SERVICOS LTDA  
CNPJ: 47.656.936/0001-39

 **Endereço:**  
Av. Barão do Rio Branco, Qd. 27 Lt. 19 Sala 102  
Jardim Luz, Aparecida de Goiânia (GO)  
CEP 74.915-025

 **Fone:**  
(62) 4103-4102

Aparecida de Goiânia, 17 de maio de 2023.

**PREFEITURA MUNICIPAL DE TAUÁ – CE**  
**PREGÃO ELETRÔNICO Nº 28.04.001/2023-SPS**



**DECLARAÇÃO DE HABILITAÇÃO E SUJEIÇÃO DOS TERMOS DO EDITAL**

A PREMIER COMERCIO E SERVIÇOS LTDA, por intermédio de seu representante legal procurador, que abaixo subscreve, interessada em participar do **PREGÃO ELETRÔNICO Nº 28.04.001/2023-SPS**, promovido pela **PREFEITURA MUNICIPAL DE TAUÁ – CE**,

DECLARA, sob as penas da lei, que cumpre plenamente os requisitos de habilitação constantes do Edital acima referido.

Declara ainda, que conhecemos e nos submetemos aos termos constantes do Edital nº **28.04.001/2023-SPS**, e de seu Regulamento, bem como que temos todas as condições de cumprir às exigências editalícias, tanto no que concerne à apresentação da documentação relativa a proposta, quanto a para a habilitação do certame.

PREMIER COMERCIO E SERVIÇOS LTDA. AV. BARÃO DO RIO BRANCO S/N QD. 027 LT. 19 - JARDIM LUZ - APARECIDA DE GOIÂNIA - GO, CEP: 74.915-025 CNPJ: 47.656.936/0001-39, Data de abertura: 22/08/2022, Inscrição Estadual: 10.960.484-9, Inscrição Municipal: 3110097205

**Procurador:** Rodrigo de Oliveira Moraes Filho, brasileiro, solteiro, Executivo de Vendas a Governo, portador do RG Nº. 5463671 SSP-GO, inscrito no CPF Nº. 041.108.351-19, residente e domiciliado na capital do estado de Goiás. Estando este autorizado a negociar como representante no pregão referido.

Atenciosamente,

PREMIER COMERCIO E SERVICOS LTDA  
CNPJ: 47.656.936/0001-39

 **Endereço:**  
Av. Barão do Rio Branco, Qd. 27 Lt. 19 Sala 102  
Jardim Luz, Aparecida de Goiânia (GO)  
CEP 74.915-025

 **Fone:**  
(62) 4103-4102



Aparecida de Goiânia, 17 de maio de 2023.

**PREFEITURA MUNICIPAL DE TAUÁ – CE**  
**PREGÃO ELETRÔNICO Nº 28.04.001/2023-SPS**

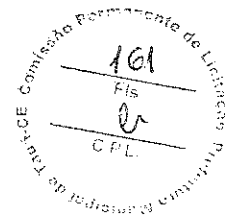

### **DECLARAÇÃO DE NÃO EMPREGO DE SERVIDOR PÚBLICO**

A PREMIER COMERCIO E SERVIÇOS LTDA, por intermédio de seu representante legal procurador, que abaixo subscreve, interessada em participar do **PREGÃO ELETRÔNICO Nº 28.04.001/2023-SPS**, promovido pela **PREFEITURA MUNICIPAL DE TAUÁ – CE**,

Declaramos, em atendimento ao previsto no Edital pregão de nº **28.04.001/2023-SPS** que não emprega em seu quadro funcional, tão pouco possui em seu quadro societário servidor público de qualquer esfera governamental, seja ela federal, estadual ou municipal

PREMIER COMERCIO E SERVIÇOS LTDA. AV. BARÃO DO RIO BRANCO S/N  
QD. 027 LT. 19 - JARDIM LUZ - APARECIDA DE GOIÂNIA - GO, CEP: 74.915-025  
CNPJ: 47.656.936/0001-39, Data de abertura: 22/08/2022, Inscrição Estadual: 10.960.484-9, Inscrição Municipal: 3110097205

**Procurador:** Rodrigo de Oliveira Morais Filho, brasileiro, solteiro, Executivo de Vendas a Governo, portador do RG Nº. 5463671 SSP-GO, inscrito no CPF Nº. 041.108.351-19, residente e domiciliado na capital do estado de Goiás. Estando este autorizado a negociar como representante no pregão referido.

Atenciosamente,

---

PREMIER COMERCIO E SERVICOS LTDA  
CNPJ: 47.656.936/0001-39

 **Endereço:**  
Av. Barão do Rio Branco, Qd. 27 Lt. 19 Sala 102  
Jardim Luz, Aparecida de Goiânia (GO)  
CEP 74.915-025

 **Fone:**  
(62) 4103-4102

Aparecida de Goiânia, 17 de maio de 2023.

**PREFEITURA MUNICIPAL DE TAUÁ – CE**  
**PREGÃO ELETRÔNICO Nº 28.04.001/2023-SPS**



**DECLARAÇÃO DE INEXISTENCIA DE TRABALHO DE MENOR**

A PREMIER COMERCIO E SERVIÇOS LTDA, por intermédio de seu representante legal procurador, que abaixo subscreve, interessada em participar do **PREGÃO ELETRÔNICO Nº 28.04.001/2023-SPS**, promovido pela **PREFEITURA MUNICIPAL DE TAUÁ – CE**,

**DECLARA:** Que não utiliza a mão de obra direta ou indireta de menores de 18 (dezoito) anos para a realização de trabalhos noturnos, perigosos ou insalubres, bem como não utiliza, para qualquer trabalho, mão de obra direta ou indireta de menores de 16 (dezesseis) anos, exceto na condição de aprendiz a partir de 14 (quatorze) anos, conforme determina o art. 7º, inc. XXXIII da Constituição Federal.

PREMIER COMERCIO E SERVIÇOS LTDA. AV. BARÃO DO RIO BRANCO S/N QD.  
027 LT. 19 - JARDIM LUZ - APARECIDA DE GOIÂNIA - GO, CEP: 74.915-025 CNPJ:  
47.656.936/0001-39, Data de abertura: 22/08/2022, Inscrição Estadual: 10.960.484-9,  
Inscrição Municipal: 3110097205

**Procurador:** Rodrigo de Oliveira Morais Filho, brasileiro, solteiro, Executivo de Vendas a Governo, portador do RG Nº. 5463671 SSP-GO, inscrito no CPF Nº. 041.108.351-19, residente e domiciliado na capital do estado de Goiás.

Atenciosamente,

PREMIER COMERCIO E SERVICOS LTDA  
CNPJ: 47.656.936/0001-39

 **Endereço:**  
Av. Barão do Rio Branco, Qd. 27 Lt. 19 Sala 102  
Jardim Luz, Aparecida de Goiânia (GO)  
CEP 74.915-025

 **Fone:**  
(62) 4103-4102

Aparecida de Goiânia, 17 de maio de 2023.

**PREFEITURA MUNICIPAL DE TAUÁ – CE**  
**PREGÃO ELETRÔNICO Nº 28.04.001/2023-SPS**

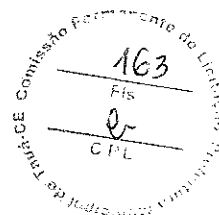

**DECLARAÇÃO DE RESPONSABILIDADE E IDONEIDADE**

A PREMIER COMERCIO E SERVIÇOS LTDA, por intermédio de seu representante legal procurador, que abaixo subscreve, interessada em participar do **PREGÃO ELETRÔNICO Nº 28.04.001/2023-SPS**, promovido pela **PREFEITURA MUNICIPAL DE TAUÁ – CE**,

**DECLARAMOS**, que se formos sagrados vencedores do certame a cima referido, nos responsabilizamos em entregar e manter todas exigências editacionais. Declaramos ainda não foi declarada inidônea para licitar com a Administração Pública, bem como se obriga a declarar a superveniência de fato impeditivo da habilitação, de acordo com o § 2º do art. 32 da Lei 8.666/93.

PREMIER COMERCIO E SERVIÇOS LTDA, AV. BARÃO DO RIO BRANCO S/N QD. 027 LT. 19 - JARDIM LUZ - APARECIDA DE GOIÂNIA - GO, CEP: 74.915-025 CNPJ: 47.656.936/0001-39, Data de abertura: 22/08/2022, Inscrição Estadual: 10.960.484-9, Inscrição Municipal: 3110097205

**Procurador:** Rodrigo de Oliveira Morais Filho, brasileiro, solteiro, Executivo de Vendas a Governo, portador do RG Nº. 5463671 SSP-GO, inscrito no CPF Nº. 041.108.351-19, residente e domiciliado na capital do estado de Goiás.

Atenciosamente,

---

PREMIER COMERCIO E SERVICOS LTDA  
CNPJ: 47.656.936/0001-39

 **Endereço:**  
Av. Barão do Rio Branco, Qd. 27 Lt. 19 Sala 102  
Jardim Luz, Aparecida de Goiânia (GO)  
CEP 74.915-025

 **Fone:**  
(62) 4103-4102



## SPIN LS 1.8 AUTO 2024 FLEX



Código: 5X752R - Pacote: R7Z

### Conteúdo da Versão: R7Z

5 lugares • Airbag duplo • Alarme Anti-furto • Assistente de partida em acive • Controle eletrônico de estabilidade e tração • Sistema de freios com ABS, EBD • Maçanetas externas na cor do veículo • Roda de aço aro 15" com calotas integrais • Ar condicionado • Direção Elétrica Progressiva • Indicador de troca de marchas • Trava elétrica das portas com acionamento na chave • Vidro elétrico nas portas com acionamento por "um toque", anti esmagamento e abertura/fechamento automático pela chave • Banco da segunda fileira bipartido e rebatível • Provisão para instalação de rádio • Sistema de fixação de cadeiras para crianças ("Isofix e Top Tether") • Cintos de segurança traseiros laterais e central 3 pontos • Luzes indicadoras de direção laterais • Banco da segunda fileira correção • Painel de instrumentos em preto "Jet Black"/ Transmissão automática de seis velocidades com opção de troca manual de marchas "Active Select"





MUNICÍPIO DE  
**TAUÁ**

Estado do Ceará  
Prefeitura Municipal de Tauá  
Setor de Licitações



# ***Item 02***

## ***(Deserto)***